

KASUTUSJUHEND

EWH 10 Q-bic O (U), EWH 15 Q-bic O (U)

Tere tulemast Electroluxi maailma

Olete valinud Electroluxi toodete hulgas esmaklassilise toote. Loodame, et see toob teile tulevikus palju rõõmu. Electrolux püüab pakkuda võimalikult laia valikut kvaliteetseid tooteid, mis suudavad muuta teie elu palju mugavamaks. Käesoleva juhendi ümbrisel võite näha neist mitmete näiteid.

Lugege käesolev juhend tähelepanelikult läbi, et oma uut boilerit õigesti kasutada ja nautida seadme kasulikke omadusi. Lubame, et tänu omakasutuslihtsusele muudab seade teie elu oluliselt kergemaks. Edu!

Garantiihooldus toimub vastavalt garantiitalongis loetletud garantiikohustustele.

Märkus: käesoleva juhendi tekstis võivad elektrilisel soojendil olla sellised nimetused kui: veesoojendi, seade, aparaat.

Sissejuhatus

Veesoojendi on ettenähtud veetrassist saabuva külma vee kuumutamiseks (mitte joogivee valmistamiseks). Seadet kasutatakse olme-eesmärkidel.

Seadme peab paigaldama ja esmase käivitamise teostama kvalifitseeritud tehnik, kes suudab paigaldamise õigsuse eest ja anda soovitusi seade kasutamise kohta.

Seadme käivitamisel tuleb järgida kehtivaid standardeid ja eeskirju.

Enne veesoojendi paigaldamist veenduge, et pistikupesa maanduskontakt on asjakohaselt maandatud. Kui pistikupesas puudub maanduselektrood, tuleb seade maandada eraldi maandusjuhtmega, mis tuleb kinnitada boileri

korpusel olevale maanduskontaktile. Maanduse puudumisel on keelatud seadet paigaldada ja kasutada.

Teisaldatavaid pistikupesi ei ole lubatud kasutada.

Aparaati vale paigaldamine ja kasutamine võib tuua kaasa onnetusi ja varalistkahju.

Varustus.

Elektrilised akumuleeruvad veesoojendid on varustatud kõikide paigaldamiseks ja sisselülitamiseks vajalike põhielementidega. Q-bic veesoojendite komplekti kuuluvad:

- korpust
- kaks poltidega kinnitusankrut ja montaažliist seinale monteerimiseks
- kasutusjuhend
- garantiitalong

Veesoojendi lühikirjeldus

Joon. 1.

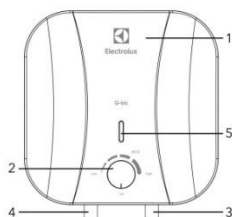

1. Korpust
2. Juhtpaneel
3. Külma vee vee sisend
4. Kuuma vee äravoolu
5. Kütteindikaator

1. Vee temperatuuri automaatne juhtimine:

Avades seadme valjundis kuumaveekraaniga segisti hakkab sisendisse saabuma kuld vesi, mis taidab seadme sisepaagi. Vesi paagis seguneb ja selle temperatuur hakkab langema.

Termostaadi andur reageerib veetemperatuuri

langemisele, automaatselt lulitub sisse kutteelemendi ja vesi kuumutatakse uuesti ettenahtud temperatuurini. Kui temperatuur saavutab ettenahtud suuruse, lulitub kuttekeha automaatselt valja.

2. Seadme kolm kaitsetaset:

- kaitse kuivkuumutamise eest;
- kaitse ulekuumenemise eest;
- kaitse norme uletava hudaaililise rohu eest.

3. Sisemised terasest paagid spetsiaalse kaitsekatttega on valmistatud elektrostaatilise kuivemalimise eesrindlike meetodite alusel.

Emaili omadused:

- parendatud hulgvad omadused ja korge plastilisus (karastatud temperatuuril 850 °C);
- laieneb ja kahaneb tempeatuuri koikumisel samas ulatuses nagu sisepaagi seinad, moodustamata selle kaigus mikropragusid, kuhu vöiks tekkida korrosioonikolle.

4. Soojuskutteelement kasutuses ohutu ja töökindel, pikk teenistusaeg.

5. Juhtpaneelil margitud saastlik režiim (Eco) tagab:

- vee kuumutamise seadmes mugava temperatuurini 55 °C;
- hoiab ara katlakivi tekkimise;
- pikendab seadme tooressurssi.

6. Aparaatii sees asuv paks vahtpoluuretaanist soojustuskiht hoiab efektiivselt kuumutatud vee temperatuuri, viib soojuskaod miinumumini ja vahendab seadme energiatarvet.

7. Sisseehitatud temperatuuriregulaator: tagab seadmes asuva vee temperatuuri pideva ja kindla juhtimise.

8. Vee soojendamistemperatuuri reguleerimise ulatus 30°C kuni 75° C.

Soojendamistemperatuuri reguleeritakse vasakult paremale (päripäeva). Miinumumilt (low) säästlikule režiimile (ECO) 50–55 °C kuni maksimumini (high).

9. Aparaatit on lihtne kasutada ja hooldada.

Juhtpaneel.

Temperatuuri reguleerimise käepide

OFF-märk vastab veesoojendis olevale minimaalsele temperatuurile (soojendamise väljalülitamine).

LOW-märk vastab veesoojendis olevale minimaalsele temperatuurile (soojendamise sisselülitamine).

Säästliku režiimi EC-märk vastab vee soojendamistemperatuurile veesoojendis umbes 50-55 °C. Paremal asuv HIGH -märk vastab vee maksimaalsele soojendamistemperatuurile (75 °C) veesoojendis.

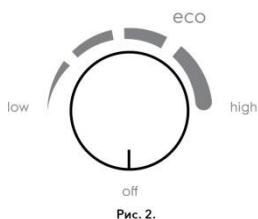

Joon.2

Veesoojendi paigaldamine

Veenduge, et elektrilise veesoojendi paigaldamiseks kasutatakse tootja poolt pakutavaid originaaldetaile, mis võivad välja kannatada veega täidetud veesoojendi kaalu. Ärge paigaldage veesoojendit kinnitusele enne, kui olete veendunud, et kinnitus on paigaldatud tugevalt.

Vastasel juhul võib elektriline veesoojendi seinalt alla variseda, mis võib tekitada vigastusi ja tingida tõsiseid traumasid. Koha valimisel kinnituspoltide avade jaoks veenduge, et vannitoa või muu ruumi mõlemast küljest veesoojendi korpuseni on vähemal 0,2 m suurune pilu, torude sisselülitamise küljelt aga vähemalt 0,5 m lihtsustamaks tehnilise hoolduse läbiviimist selle vajaduse korral. Juhul, kui veesoojendisse saabub vesi otse puuraugust, kaevust või veetornist, peab veesoojendi kasutamiseks kindlasti kasutama jämepuhastusfiltrit veesoojendisse saabuva külma vee jaoks.

Jämepuhastusfiltrit võib osta spetsialiseeritud kauplustes. Kui jämepuhastusfilter ei ole paigaldatud, tootele mõeldud garantii ei kehti.

Boiler tuleb kinnitada tugevale vertikaalsele pinnale (seinale).

Parast boilerile paigalduskoha leidmist maarakke kindlaks kinnitusankrute paigalduskoht

(vastavalt valitud mudeli isearasustele). Tehke kinnituspoltide suurusele vastava puuriga seina kuni vajaliku sügavuseni kaks ava, paigaldage

poldid, poorake konksud ules, keerake mutrid tugevalt kinni ja paigaldage seejärel nendele seade (vt joon. 3).

Kui komplektis on olemas montaažiliist, paigaldage see vastavalt ülaltoodud nõuetele ja riputage veesoojendi liistule (Joon.3)

Montaažiks mõeldud kinnitusankur.

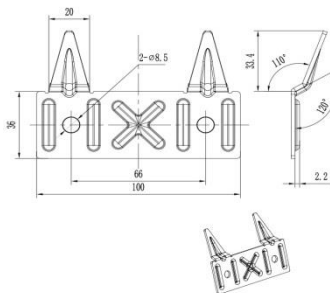
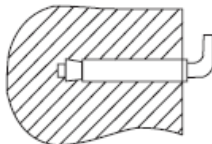

Montaažiliistu mõõtmed, mm.

Joon. 3

Kui vannituba on boileri paigaldamiseks liiga väike, võib seade paigaldada üksikoik millisesse teise ruumi, kus seade on kaitstud otsese päikesevalguse eest. Soojuskadude vähendamiseks tasub aga aparaat paigaldada kuuma vee kasutuskohale võimalikult lähedale.

Vetrassiga ühendamine

Kuum vesi Külm vesi

Joon.4

- 1.Äravoolu kaitseklapp.
- 2.Äravoolu käepide.
- 3.Äravoolu käepideme fikseerimise kruvi.
- 4.Vee rõhu nullimise ava (drenaažtoru sisselülitamiseks).
- 5.Kolmik külma vee ühendamiseks paagiga ja segistisõlmega

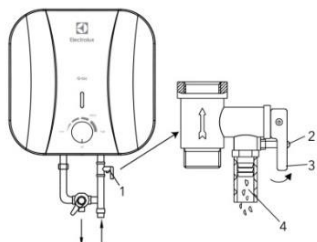

1. Veesoojendi ühendamisel veetrassiga kasutatakse toru labimõõduga G1/2.
2. Tagasilöögiklapi paigaldamine: tagasilöögiklapp tuleb paigaldada külma vee sissevoolu kohta (veenduge, et rõhuleevendusavale ja vee äravooluavale on paigaldatud painduv aravooluvoolik, mis on suunatud alla).
3. Lekete vältimiseks torude ühendamisel, tuleb keermetatud torude otsadesse paigaldada tihendid.
4. Kui on vaja teostada mitmekanalilist veevarustussüsteemi, kasutage joonistel 5 ja 5a näidatus ühendusi.

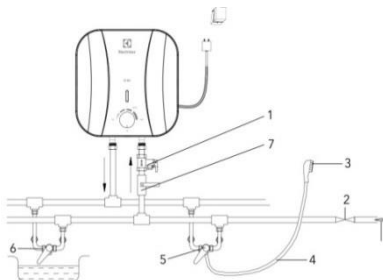

Joon. 5

Mudelite Q-bic veetorustikuga ühendamise skeem:

1. Äravoolu kaitsekapp.
2. Väljalaskekapp.
3. Dušiotsik.
4. Elastne voolik.
5. Segisti.
6. Veevõtu lisapunkt.
7. Kraan külma vee sisendil.

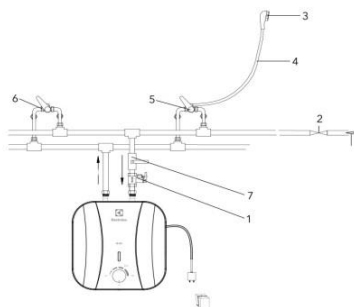

Joon.5a

Mudelite Q-bic veetorustikuga ühendamise skeem:

1. Äravoolu kaitsekapp.
2. Väljalaskekapp.
3. Dušiotsik.
4. Elastne voolik.
5. Segisti.
6. Veevõtu lisapunkt.
7. Kraan külma vee sisendil.

Vooluvõrku ühendamine

Kõik selle särja seadmed on arvestatud ühendamiseks ühefaasilisse 220/230 V vooluvõrku. Enne vooluvõrku ühendamist veenduge, et ühenduskoha juures eksisteerivad vooluvõrgu parameetrid vastavad seadme tehniliste andmete sildil toodud väärtustele. Seadme paigaldamisel tuleb pidada kinni kehtivatest elektrihoiatuseskirjadest.

Seadme paigaldamisel vannituppa või tualetti tuleb arvesse võtta keelatud ja kaitstud mahtudega seotud piiranguid.

Keelatud maht — see on ruum, mis on piiratud vanni, valamü või dušinurga valisservade suhtes asetsevate tangentsiaalsete ja vertikaalsete tasapindade ning nende all või põrandal asuva tasapinnaga, juhul kui santehnika on kinnitatud põrandale, kõrgusel 2,25 m.

Kaitstud maht — see on ruum, mida piiravad horisontaalsed tasapinnad langevad kokku keelatud mahu tasapindadega; vertikaalsed pinnad agaasuvad keelatud mahu tasapindadest 1 m kaugusel.

Kasutamine

Veega täitmine

Pärast veesoojendi paigaldamist sulge korteri kuuma vee sissevooluava korteris. Avage segisti kuumaveekraan. Kui aparaat on täitunud ja sellest hakkab vett voolama, sulgege segisti kuumaveekraan ja kontrollige võimalike lekete puudumist. Kui te ei ole kindel, kas boileris on vesi sees, arge ühendage boilerit vooluvorku.

Elektrivõrku ühendamine

Asetage veesoojendi kahvel pistikusse, juhtpaneelil olev indikaator sütib vaid siis, kui seadme reguleerimiskäepide on pööratud off märgi suunast ja algab soojendamine, kui soojendamine lõpeb, indikaator kustub. Soojendamistemperatuuri reguleerimise abil seadistage vajalik vee soojendamise aste low' st high suunas. ECO-märk – säästurežiim vastab soojendamistemperatuurile umbes 50 – 55 °C. Vee soojendamine lülitub automaatselt välja antud temperatuuri saavutamisel ja lülitub soojendamiseks automaatselt sisse. Kui soovite vee soojendamise välja lülitada ja veesoojendi välja lülitada, võtke veesoojendi kahvel pistikust välja.

Ettevaatusabinõud

1. Elektrivoolu pistikupesa peab olema korralikult maandatud. Pistikupesa nominaalne voolutugevus peab olema vähemalt 10 A. Lühise vältimiseks peavad pistikupesa ja pistik peavad olema alati kuivad. Kontrollige regulaarselt, kas pistik on korralikult pistikupesasse sisestatud. Kontrollimine toimub järgmiselt: pange pistik pistikupesasse, poole tunni pärast lülitage seade välja ja tõmmake pistik pistikupesast välja. Kontrollige, kas pistiku härud on katsumisel soojad. Kui need tunduvad kaega katsumisel soojana (tempeatuur üle 50 °C), vahetage pistikupesa uue vastu, kuhu pistik ühenduks tihedalt. See võib hoida ära võimaliku sattumise, pistiku harude kahjustumise ja muud halva kontakti tõttu tekkivad ebaseeldivused.
2. Sein, millele paigaldatakse aparaat, peab olema arvestatud koormusele, mis ületab kahekordselt veega täidetud aparati massi. Vastasel juhul tuleb toote kinnitamiseks rakendada täiendavaid meetmeid.
3. Tagasilooiklapp tuleb paigaldada kulma vee sissevoolu kohta (vt joon.6).
4. Seadme esmakordsel kasutamisel (või esmakordsel kasutamisel pärast tehnilist hoolet või puhastamist) ei tohi seadet vooluvõrku lülitada enne kui boiler on täielikult veega täitunud. Veega täitmise ajal tuleb kuumaveekraan õhu väljalaskmiseks lahti hoida. Kui paak on veega täitunud ja kraanist hakkab tulema vett, võib kraani kinni keerata.
5. Vee kuumutamise ajal võib tagasilöögi kaitseklapi rõhuleevendusavadest väljuda vett.

Tegemist on normaalse nahtusega. Suurte lekete korral tuleb aga võtta ühendust tehnilise abi spetsialistidega. Rõhuleevendusavadid ei tohimitte mingil juhul sulgeda; vastasel juhul võib see tuua kaasa veesoojendi töökorrrast minemise.

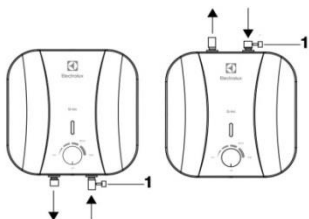

Joon.6

1. Äravoolu kaitseklapp

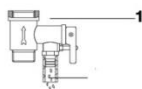

6. Kaitseklapi rõhuleevendusavadele tuleb paigaldada äravooluvoolik ja juhtida see vee väljavoolamiseks kanalisatsiooni. Rõhuleevendusavaga ühendatud äravoolutoru peab olema suunatud alla.
7. Kuna vee temperatuur võib boileris tõusta 75 °C-ni, ei tohi tuline vesi sattuda inimeste nahale. Põletuste vältimiseks võite vee temperatuuri segistiga reguleerida.
8. Aparaatist saab vett välja valda labi tagasilöögiklapi, kehtestades selleks ajaks külma vee pealevoolu boilerisse ja avades kaitseklapil oleva tühjendushoova. Sellisel juhul toimub vee väljavool boilerist läbi klapis asuva äravooluava kanalisatsiooni (vee äravoolu ajal avage õhu väljalaskmiseks segisti kuumaveekraan).
9. Toitejuhtme kahjustumisel tuleb see vahetada tootja tarnitud analoogse toitejuhtme vastu. Toitejuhtme vahetamise peavad viima labi tehnilise teenistuse spetsialistid.
10. Seadme mõne osa kahjustumise korral tuleb võtta remondi teostamiseks ühendust tehnilise abi spetsialistidega. Kasutage ainult tootja poolt tarnitud varuosi.
11. Antud seade ei ole ettenähtud kasutamiseks piiratud füüsiliste või vaimsete võimete või ebapiisavate kogemuste või teadmisteta isikute (sh laste) poolt, v.a kui neid juhendab või jälgib nende ohutuse eest vastutav isik.
12. Veesoojendist tuleb täielikult vesi välja valada, kui seda pika aja vältel ei kasutata või temperatuur, milles veesoojendi asub võib langeda alla 0 kraadi.

Korrashoid ja tehniline hooldus

Enne hooldamist lülitage veesoojendi alati elektrivõrgust välja.

Kestva teenistusaja tagamiseks ja kehtiva garantii säilitamiseks sisemisele veemahutile, on vaja hiljemalt aasta peale kasutamise alustamist viia läbi tehniline hooldus kvalifitseeritud spetsialistide poolt, mis peaks lülitama endasse soojuskütteelemendil ja vett sisaldava mahuti sisemuses katlakivi olemasolu kohustuslikku kontrolli, samuti magneesiumanoodi seisundi kontrolli. Juhul, kui magneesiumanood on kulunud üle 30% on vaja see välja vahetada tootja poolt soovitatud uue magneesiumanoodi vastu. Veesoojendi ülevaatuse tulemusel, esimesel tehnilisel hooldusel kehtestatakse regulaarse tehnilise hoolduse perioodilisus, mida on vaja järgida seadme kogu kasutusaja vältel. Seadme kasutusaadressi muutumisel, samuti järjekordse tehnilise ülevaatuse käigus avastatud kasutustingimuste muutumisel (vee kvaliteet), võib tehnilise ülevaatuse regulaarsust korrigeerida. Tehnilise hoolduse läbiviimise kinnituseks teenib tehnilise hoolduse tabelis oleva punkti täitmine. Eriti kareda veega, korrosioon-aktiivseid segusid sisaldava veega või kehtivatele normidele mittevastava veega regioonides, võib tehniline hooldus osutada vajalikuks veelgi sagedamini. Selleks peab spetsialistilt või otse veevarustust tagavalt ettevõttelt saama vastava info! Juhul, kui tehnilist hooldust läbi ei viidud või veesoojendis olev magneesiumanood on täielikult kulunud/puudub, tühistatakse veesoojendi kohta käivad garantiikohustused.

Tähelepanu! Katlakivi kogunemine soojuskütteelemendile ja sade olemasolu sisepaagis võib veesoojendi rivist välja viia ning on garantiihooldusest keeldumise aluseks. Regulaarne tehniline hooldus on profülaktiline meede ja ei kuulu garantiikohustustesse.

Keelatud ruumides ei ole lubatud paigaldada lüliteid, pistikuid ja valgustusseadmeid. Kaitstud ruumides on lülitite paigaldamine keelatud, kuid võib paigaldada maandusega pistikuid. Veesoojendi tuleb paigaldada keelatud ala piiridest väljapoole, et sellele ei satuks veejoad.

Seadme lülitamist elektrivõrku peab sooritama läbi selleks eraldatud maandusega pistiku, mis on lülitatud jaotuskilbil asuvalle individuaalsele automaatlülitile. Veesoojendi ohutu töö tagamiseks tuleb paigaldada vastava nominaaliga automaat. Elektrivõrku lülitamist peab alati saatma maandamine. Veesoojendi toitekaabli kahvli, millel on spetsiaalne maandamiseks mõeldud lahutaja, peab panema vaid vastavat maandust omavasse pistikusse.

Soojendamise temperatuuri regulaator.

Asend high: maksimaalne soojendamine.

Asend low: minimaalne soojendamine.

Igapäevasel kasutamisel soovitatakse veesoojendit hoida lülitatuna võrku, kuna termostaat lülitab soojendamise sisse vaid siis, kui see on vajalik kehtestatud temperatuuri ülalhoidmiseks.

Vee väljavalamine. Veesoojendist tuleb täielikult vesi välja valada, kui seda pika aja vältel ei kasutata või temperatuur, milles veesoojendi asub võib langeda alla 0 kraadi. Väljavalamist võib sooritada kaitseklapi abil, seejuures või klapi alt vett tilkuda.

Tähelepanu! Väljavalamiseks võib kasutada kolmikut, millel on klapi ja puksi vahel ventiil. Enne vee väljavalamist veesoojendist ärge unustage: lülitada veesoojendi võrgust välja, sulgeda veesisendil olev ventiil; avada kuumade vee kraan. Tehke regulaarselt oma veesoojendi tehnilist hooldust autoriseeritud hoolduskeskuse spetsialistide abil.

Tähelepanu! Mingil juhul ärge eemaldage veesoojendi kaant, seda eelnevalt võrgust välja lülitamata. Garantiihooldust teostatakse vastavalt garantiitalongis loetletud garantiikohustustele.

Valmistaja jätab endale õiguse teha muudatusi seadme konstruktsiooni ja selle omadustesse sellest eelneva etteteatamiseta.

GARANTII 2 aastat

Garantiialong

Tutvuge garantiialongiga tähelepanelikult ja jälgige, et see oleks õigesti täidetud ja sellel oleks Müüja tempel. Müüja templi ja müügikuupäeva puudumisel hakatakse garantiiaega arvestama toote valmistamise kuupäevast. Kontrollige hoolikalt toote välimust ja kompleksust. Kõik toote välimust ja kompleksust puudutavad pretensioonid esitage Müüjale toote ostmise ajal.

Sarja EWH 10/15 Q-bic O (U) seadme akumuleeriva mahuti (paagi) garantiiaeg on 60 kuud, toote ülejäänud osadele 24 kuud. Garantii kehtivus.

Käesolev garantii kehtib ainult Eestis ja Eestist ostetud toodetele. Garantii laieneb toote tootmis- või konstruktsioonidefektidele. Käesolev garantii hõlmab volitatud hooldekeskuste teostatud remonditöid ning toote defektsete osade vahetamist hooldekeskuses või Ostja juures.

Garantiiremont teostatakse tähtajaga mitte üle 45 päeva. **Käesolev garantii ei laiene:**

- toote perioodilisele hooldusele;
- toote mis tahes kohandustele ja muudatustele.

Käesolev garantii ei kehti:

- kui toote seerianumbrit on osaliselt või täielikult muudetud, see on hõõrdunud, eemaldatud või loetamatu;
- kui toodet on kasutatud ebasihipäraselt, Kasutusjuhendit eirates, s.h juhul, kui toodet on kasutatud ülekoormusega või koos abiseadmetega, mis ei ole Müüja (tootja) poolt soovitatud;
- kui tootel esineb mehaanilisi vigastusi (killendeid, mõrasid jne) või kui toote rike on tekkinud ülemäärase jõu, agressiivsete kemikaalide, kõrgete temperatuuride, ülemäärase niiskuse/tolmu või kontsentreeritud aurude toimele;
- kui toodet on remontinud/seadistanud/paigaldanud/kohandanud/käiku andnud selleks volitamata ettevõtte või isikud;
- kui rike on põhjustatud loodusõnnetusest või muudest põhjustest, mis ei ole Müüja kontrolli all;
- kui rike on tekkinud toote ebaõigest ühendamisest voolu- ja veevõrku või ei ole need töökorras;
- kui vead on põhjustatud kõrvaliste esemete, vedelike, putukate või nende elutegevuse saaduste jms sattumisest toote sisemusse;
- kui rike on põhjustatud toote valedest hoiutingimustest;
- vajaduse korral vahetada toote kulumaterjale ja teisi kiirestikuluvaid/vahetatavaid piiratud tööeaga osi seoses nende loomuliku kulumisega või kui selline vahetus on konstruktsiooniga ette nähtud ja ei ole seotud toote demonteerimisega;
- süsteemi rikete korral, milles toodet kasutati selle süsteemi osana;
- külmumise või kas või ainult ühekordse maksumaalse lubatava veesurve ületamise korral;
- korrodeeriva vee kasutamisel;
- kui rikked on tekkinud boileri Kasutusjuhendis märgitust hilisema tehnohoolduse tõttu.

Müüjafirma.....Kaupluse nimetus.....

Kontrollis ja müüs (müüja nimi ja allkiri).....

Mudel Q-BIC.....tehase number

Müümise kuupäevpitsati koht

Garantiiteenindus: POS Elektroonika OÜ

e-mail: remont@pos.ee

Tel: +372 8000353014

Rikete kõrvaldamine

Rikked	Põhjused	Kõrvaldamine
Kraanist ei tule vett	<ol style="list-style-type: none"> 1. Vee pealevool mööda veetrassi on suletud. 2. Vee surve on liiga madal. 3. Veetoru kraan on suletud. 	<ol style="list-style-type: none"> 1. Oodake, kuni taastub vee pealevool. 2. Kasutage boilerit, kui vee surve on taastunud. 3. Avage vee pealevoolukraan.
Vee temperatuur ületab lubatud taset	Temperatuuri reguleerimissüsteemi rike	<ol style="list-style-type: none"> 1. Boiler tuleb koheselt vooluvõrgust välja lülitada. 2. Võtke remondi teostamiseks ühendust tehnilise abi spetsialistidega.
Vett ei kuumutata	Kuumutus ei ole sisse lülitatud.	Viige võimsusregulaator „ON/OFF“ (sisse/välja) asendisse, suurendage kuumutamise temperatuuri.
	Kuumutuselement on kahjustatud.	Pöörduge hooldusspetsialisti poole.
	Rike elektroonilisel trükiplaadil.	Pöörduge hooldusspetsialisti poole.
Vee leke	Toru tihendusega seotud rike.	Vahetage tihend

Tehnilised andmed

Mudel	EWB 10 Q-bic O/U	EWB 15 Q-bic O/U
Maht, l	10	15
Nominaalvõimsus, W	2000	2500
Nominaalpinge, V~/Hz	220/50	220/50
Minimaalne rõhk, baar	1	1
Maksimaalne rõhk*, baar	7,5	7,5
Vee maksimaalne temperatuur, °C	75	75
Kaitse elektrilöögi eest.	Klass I	Klass I
Kaitse niiskuse eest	IPX4	IPX4
Kuumutamisaeg 25°C -75°C **,min	19,2	23,4
Mõõtmed (KxLxS), mm	324x324x315	368x368x340
Pakendi mõõtmed (KxLxS), mm	345x340x380	390x422x345
Netokaal, kg	7,5	9,6
Brutokaal, kg	8,8	11,2

* Maksimaalse surve korral algab selle leevendamine läbi kaitseklapi. Kui surve veevõrgus ületab 7,5 baari (nominaalne töö rõhk), tuleb paigaldadarõhualanduskapp.

** Kuumutamiseks kulunud aeg kuumutamise täisvõimsuse juures ideaalsete ümbritseva keskkonna tingimuste juures.

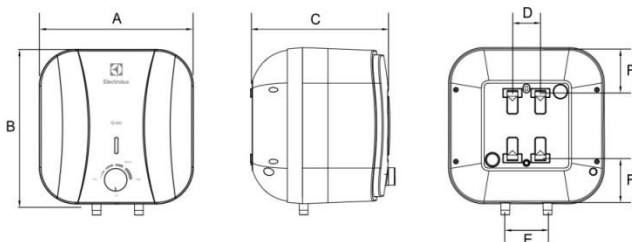

Mudel	A, mm	B, mm	C, mm	D, mm	E, mm	F, mm
EWH 10 Q-Bic O/U	324	324	315	66	100	105
EWH 15 Q-Bic O/U	326	326	340	66	100	162

Elektriühenduste skeem

